

CESS

BROCHURE DE PRODUCTO



2026.04

Italli®



CESS



El confort visual es un aspecto fundamental en el diseño de la iluminación de un espacio. La familia CESS ofrece una solución ideal para lograr una iluminación general sin deslumbramiento.

Gracias a su reflector con acabado especular y la profundidad de su fuente de luz permiten controlar eficazmente el brillo, lo que nos permite utilizar luminarias de menor potencia sin sacrificar la percepción de iluminación. Esto se traduce en un mayor confort visual para los ocupantes del espacio.

La familia CESS se adapta a diversas necesidades con tres potencias y dimensiones diferentes, y también está disponible en tres temperaturas de color para cubrir todo tipo de proyectos. Con la familia CESS, el confort óptico está garantizado, lo que nos permite crear ambientes más acogedores y funcionales.

CESS 90

Producto



Características específicas

IP	CRI
20	90
gr	UGR
150	11

Características físicas



EMPOTRADO
TECHO



Blanco
16

Dimensiones (mm)



Información fotométrica

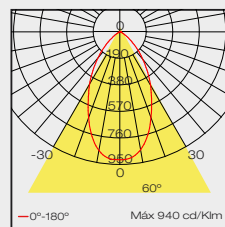

Downlight circular con tecnología LED para iluminación general, con difusor de policarbonato opal y reflector con acabado de aluminio especular con un alto grado de confort visual. Cuerpo de aluminio.

Incluye driver On/Off remoto 120-277V.
Para uso en interior.

Código	Potencia W	Flujo luminoso lm	Temp. de color K	Ángulo de apertura
L00A0 - 16		350	2700	
L00A1 - 16	7	380	3000	60°
L00A2 - 16		420	4000	

Accesorio reflector para CESS

Código	Descripción	Imagen	Dimensiones mm
A353A-18	Reflector color negro		

CESS 110

 Producto



Características específicas

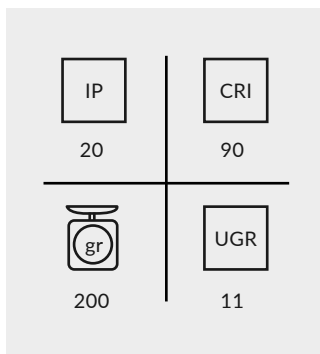

Características físicas



Dimensiones (mm)

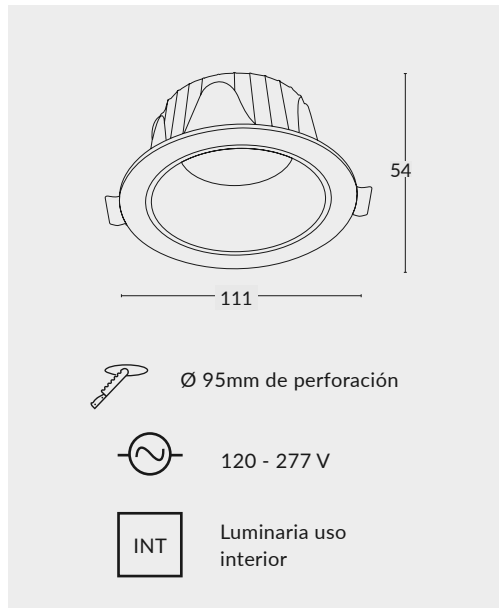

Información fotométrica

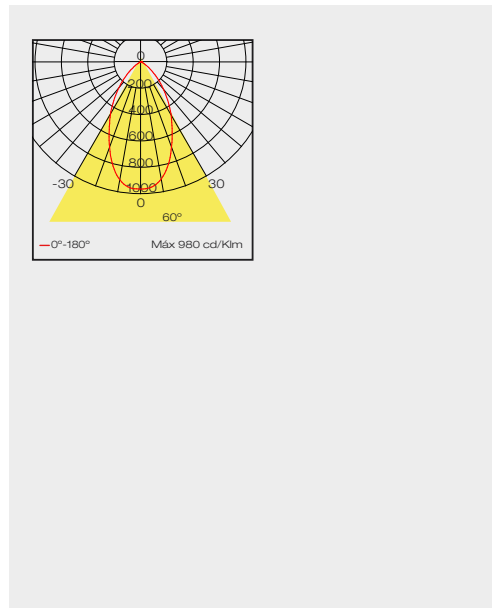

Downlight circular con tecnología LED para iluminación general, con difusor de policarbonato opal y reflector con acabado de aluminio especular con un alto grado de confort visual. Cuerpo de aluminio.

Incluye driver On/Off remoto 120-277V.
Para uso en interior.

Código	Potencia W	Flujo luminoso lm	Temp. de color K	Ángulo de apertura
L00A3 - 16		620	2700	
L00A4 - 16	12	690	3000	60°
L00A5 - 16		730	4000	

Accesorio reflector para CESS

Código	Descripción	Imagen	Dimensiones mm
A353B-18	Reflector color negro		

CESS 160

 Producto



Características específicas

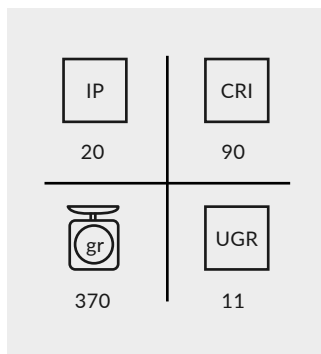

Características físicas



Dimensiones (mm)



Información fotométrica

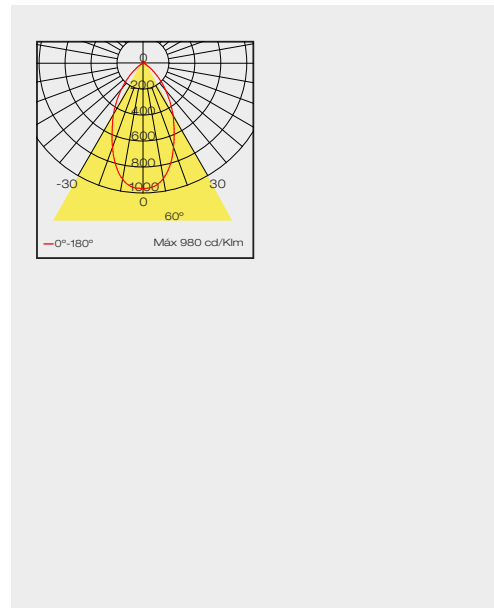

Downlight circular con tecnología LED para iluminación general, con difusor de policarbonato opal y reflector con acabado de aluminio especular con un alto grado de confort visual. Cuerpo de aluminio.

Incluye driver On/Off remoto 120-277V.
Para uso en interior.

Código	Potencia W	Flujo luminoso lm	Temp. de color K	Ángulo de apertura
L00A6 - 16		1400	2700	
L00A7 - 16	24	1500	3000	60°
L00A8 - 16		1600	4000	

Accesorio reflector para CESS

Código	Descripción	Imagen	Dimensiones mm
A353C-18	Reflector color negro		

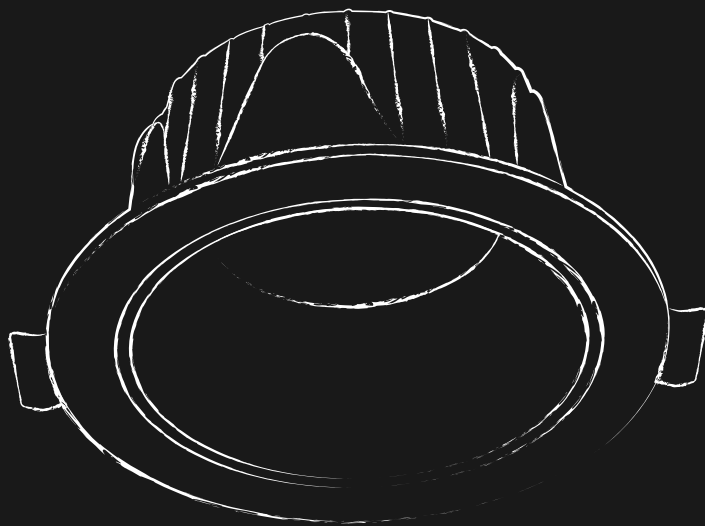

Italli®